

■目次

- 設置後のチェック ..... P.1
- 取付方法の確認 ..... P.1～P.2
- 本体の固定・給水接続 ..... P.3～P.7
- 排水金具の取付
  - プッシュ式ポップアップ排水金具(オーバーフロー付)の取付 ..... P.8
  - 引き棒式ポップアップ排水金具の取付 ..... P.9

■設置後のチェック

本体の設置完了後、下記項目を再度ご確認ください。チェックがつけば作業完了となります。

| チェック | チェック項目             |
|------|--------------------|
|      | 連結箇所水漏れがないことを確認する。 |







■取付方法の確認

洗面水栓は取付方法が製品によって異なります。本マニュアルでは取付方法をA～Eに分け、個別にご案内しております。

※イラストに該当しない製品を設置するときは、①水栓の形状が似ているイラスト②給水接続同梱品および備考の内容を確認し、該当ページの取付方法に従ってください。

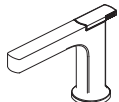
取付方法 **A** シングルレバー(フレキパイプ接続タイプ)

▶▶▶P.3参照

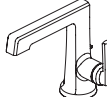
| 製品名/イラスト  | 給水接続同梱品 | 備考   | 排水金具          |
|---|---------|--|---------------|
| リツェ<br>    | なし      | フレキパイプ(呼び13mm)をご用意ください。<br>   | プッシュ式(▶P.8参照) |
| キンツ<br>    | なし      | フレキパイプ(呼び13mm)をご用意ください。<br>   | プッシュ式(▶P.8参照) |
| ヴィラージュ<br> | なし      | フレキパイプ(呼び13mm)をご用意ください。<br>   | プッシュ式(▶P.8参照) |
| レヴォア<br> | なし      | フレキパイプ(呼び13mm)をご用意ください。<br> | 引き棒式(▶P.9参照)  |











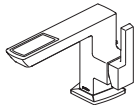



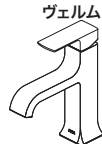

## ■取付方法の確認(つづき)

洗面水栓は取付方法が製品によって異なります。本マニュアルでは取付方法をA～Eに分け、個別にご案内しております。

※イラストに該当しない製品を設置するときは、①水栓の形状が似ているイラスト②給水接続同梱品および備考の内容を確認し、該当ページの取付方法に従ってください。



### 取付方法 B シングルレバー

▶▶▶P.4参照

| 製品名/イラスト  | 給水接続同梱品  | 備考   | 排水金具          |
|---|--|--|---------------|
| ヴェッティス<br> | 変換アダプター ×2<br><br>網付きOリング ×2<br>     | サドルバンド ×2<br>   | 引き棒式(▶P.9参照)  |
| トリンシック<br> | 変換アダプター ×2<br><br>網付きOリング ×2<br>     | サドルバンド ×2<br>   | プッシュ式(▶P.8参照) |
| ヴェルム<br>   | 変換アダプター ×2<br><br>網付きOリング ×2<br>     | サドルバンド ×2<br>   | プッシュ式(▶P.8参照) |
| ニコリ<br>   | 変換アダプター ×2<br><br>網付きOリング ×2<br> | サドルバンド ×2<br> | プッシュ式(▶P.8参照) |





### 取付方法 C シングルレバー(フレキパイプ接続タイプ)

▶▶▶P.5参照

| 製品名/イラスト   | 給水接続同梱品 | 備考   | 排水金具          |
|--|---------|--|---------------|
| カイラ<br> | なし      | フレキパイプ(呼び13mm)をご用意ください。<br> | プッシュ式(▶P.8参照) |

### 取付方法 D 2ハンドル ワイドスプレッド(フレキパイプ接続タイプ)

▶▶▶P.6参照

| 製品名/イラスト  | 給水接続同梱品 | 備考   | 排水金具          |
|---|---------|--|---------------|
| キンツ 2ハンドル<br>    | なし      | フレキパイプ(呼び13mm)をご用意ください。<br>   | プッシュ式(▶P.8参照) |
| オーディン 2ハンドル<br> | なし      | フレキパイプ(呼び13mm)をご用意ください。<br> | プッシュ式(▶P.8参照) |

### 取付方法 E 2ハンドル センターセット(フレキパイプ接続タイプ)

▶▶▶P.7参照

| 製品名/イラスト   | 給水接続同梱品 | 備考   | 排水金具         |
|--|---------|--|--------------|
| キャシディ 2ハンドル<br> | なし      | フレキパイプ(呼び13mm)をご用意ください。<br> | 引き棒式(▶P.9参照) |

## ■本体の固定・給水接続 …… 取付方法 **A** シングルレバー(フレキパイプ接続タイプ)

❶ 本体やキッチンを傷つけないように充分な養生を行い、常に周囲を注意して作業を行なってください。

<取付に必要な工具>

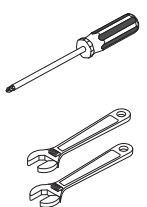

プラスドライバー(No.2)  
モンキーレンチ

①開口穴のサイズ確認

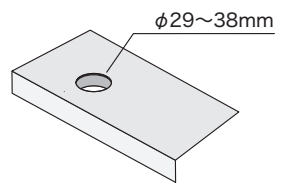

φ29~38mm

②本体の取付・固定(座金をレンチで固定するタイプ)

- ①ガスケット、本体の順でシャフトを上から挿し込む。
- ②洗面台の下から座金をシャフトに通す。
- ③ナットを回し、本体を固定する。
- ④レンチで増し締めする。

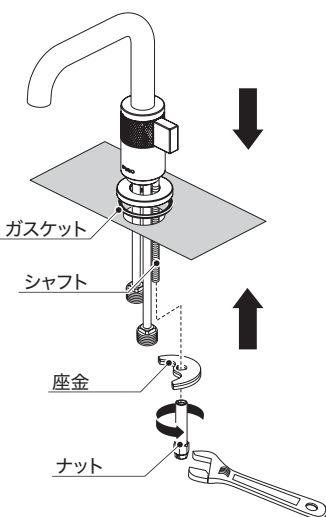

ガスケット  
シャフト  
座金  
ナット

③本体の取付・固定(座金をドライバーで固定するタイプ)

- ①本体のシャフトを上から挿し込む。
- ②洗面台の下からワッシャーをシャフトに通す。
- ③座金を回して取付け、本体を固定する。
- ④座金プラスドライバーで増し締めする。

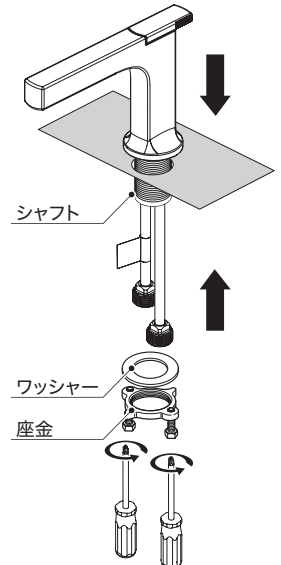

ワッシャー  
座金  
シャフト  
ワッシャー  
座金

**インパクト使用不可**

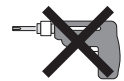

トルクをかけすぎると台座や座金を破損しますので、インパクトドライバーは使わないでください。

④フレキパイプの取付

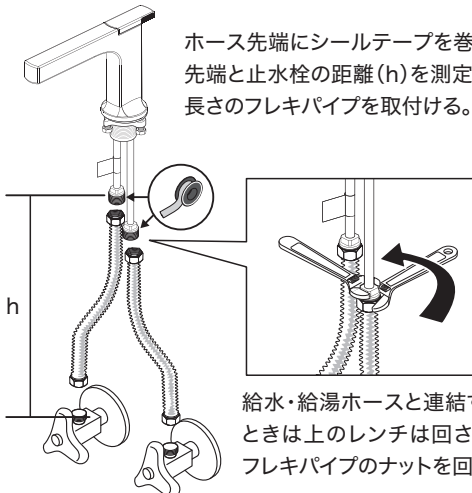

ホース先端にシールテープを巻き、ホース先端と止水栓の距離(h)を測定し、適切な長さのフレキパイプを取付ける。

給水・給湯ホースと連結するときは上のレンチは回さず、フレキパイプのナットを回す。

⚠ フレキパイプは現地でご手配ください。

⑤ホース内の汚れ出し

エアレータを外し、1分通水しゴミを吐き出す。通水後、エアレータを戻す。

※水栓の種類によりハンドルの位置が異なります。

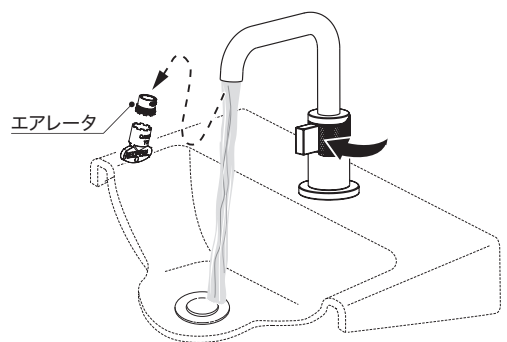

エアレータ

⑥水漏れのチェック

水漏れがないことを確認する。

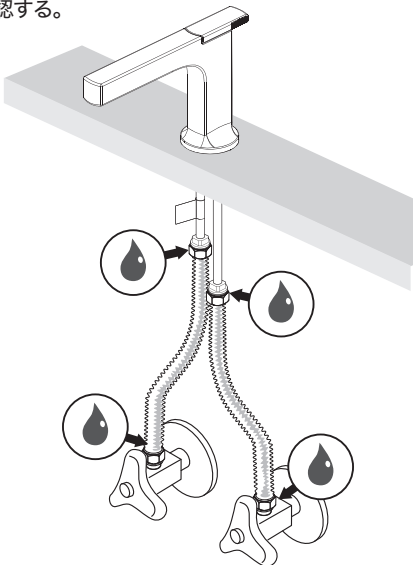

💧  
水漏れ確認

■本体の固定・給水接続 …… 取付方法 **B** シングルレバー

❶ 本体やキッチンを傷つけないように十分な養生を行い、常に周囲を注意して作業を行ってください。

<取付に必要な工具>

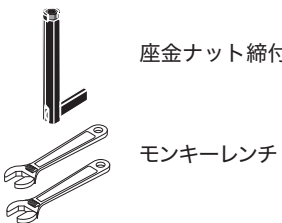

座金ナット締付工具  
モンキーレンチ

①開口穴のサイズ確認

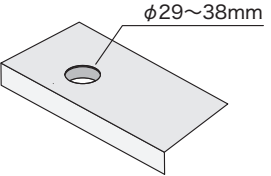

φ29~38mm

②本体の取付・固定

①ガスケット、本体の順でシャフトを上から挿し込む。  
②洗面台の下から座金をシャフトに通す。  
③締付工具に内蔵している座金ナットで本体を固定する。

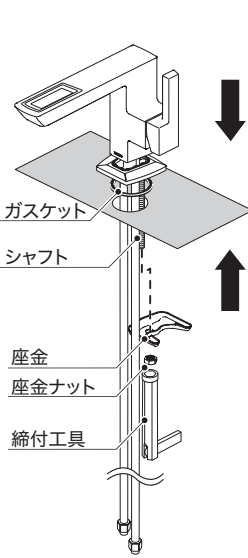

ガスケット  
シャフト  
座金  
座金ナット  
締付工具

<台座プレート(別売)>  
台座プレートは、本体より先に取付ける。  
ガスケット不要

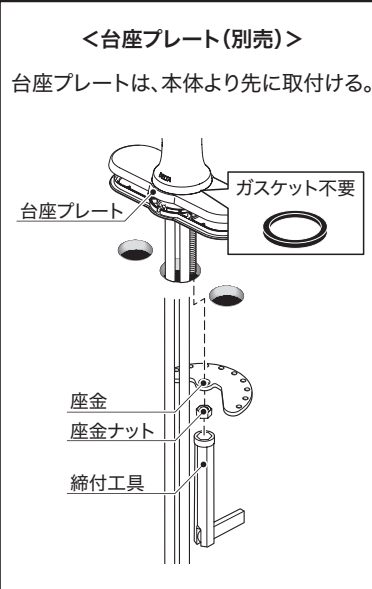

台座プレート  
座金  
座金ナット  
締付工具

ガスケット  
ナット  
ナットは締付工具に内蔵

座金(水栓により形が異なります)

③網付きOリング・変換アダプターの取付

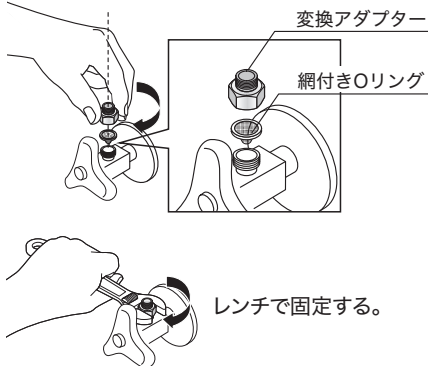

変換アダプター  
網付きOリング  
レンチで固定する。

<網付きOリングの向き>

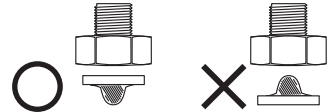

Oリングの突起は止水栓方向に

④ホースの取付

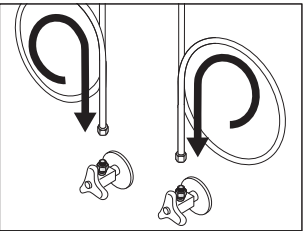

ホースの先を変換アダプターに取付け、手で軽く回す。

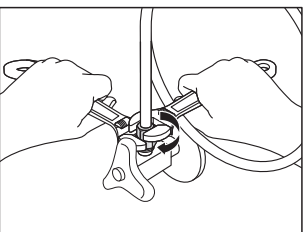

変換アダプターを押さえながら、もう一方のレンチでホースナットを回して固定する。

⑤ホース内の汚れ出し

1分通水しゴミを吐き出す。  
通水が終わったら連結ホースの先を拭き取る。

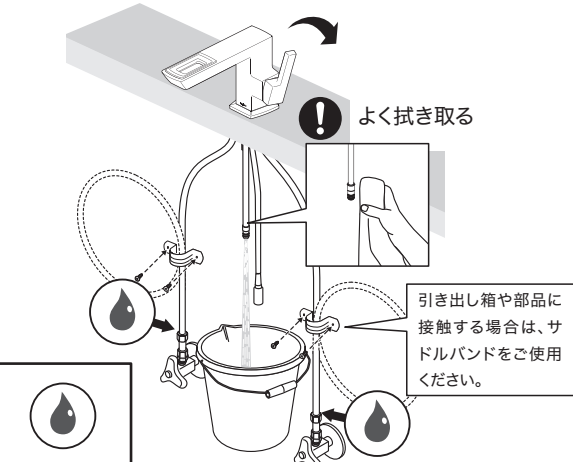

よく拭き取る

引き出し箱や部品に接触する場合は、サドルバンドをご使用ください。

水漏れ確認

ヴェッティスの取付は⑤⑥の手順に進んでください。

⑥給水ホースの接続

給水ホースを接続し、クリップで固定する。クリップが「パチッ」と鳴り固定したことを確認する。

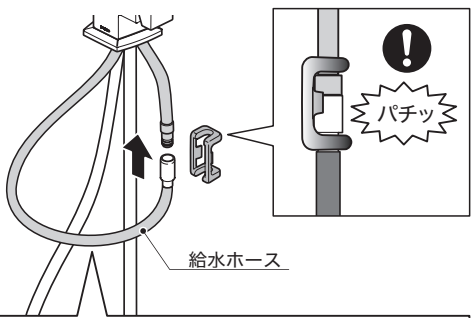

給水ホース

パチッ

給水ホースが折れ曲がると流量の減少につながるため、ホースは円を描くように接続すること。

■本体の固定・給水接続 …… 取付方法 **C** シングルレバー(フレキパイプ接続タイプ)

❶ 本体やキッチンを傷つけないように十分な養生を行い、常に周囲を注意して作業を行なってください。

<取付に必要な工具>

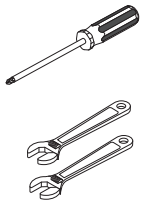

プラスドライバー(No.2)  
モンキーレンチ

①開口穴のサイズ確認

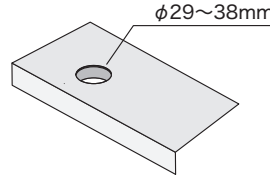

φ29~38mm

②本体の取付・固定

- ①ガスケット、本体の順でシャフトを上から挿し込む。
- ②洗面台の下からワッシャーをシャフトに通す。
- ③座金を回して取付け、本体を固定する。
- ④座金プラスドライバーで増し締めする。

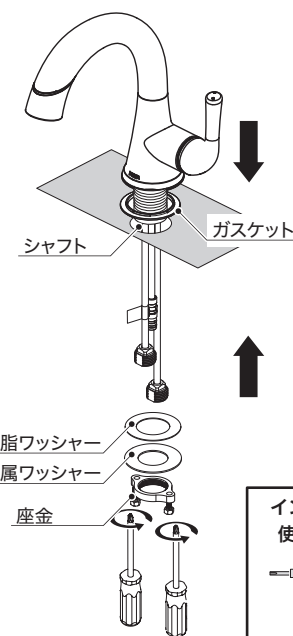

<台座プレート(別売)>  
台座プレートは、本体より先に取付ける。



インパクト  
使用不可



③フレキパイプの取付

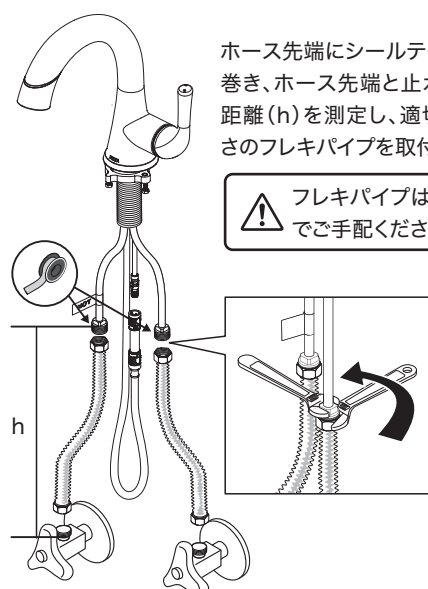

ホース先端にシールテープを巻き、ホース先端と止水栓の距離(h)を測定し、適切な長さのフレキパイプを取付ける。

フレキパイプは現地でご手配ください。

フレキパイプのナットを回す。

④スプレーホースの接続

連結ホースにスプレーホース差し込み、「パチッ」と鳴り固定したことを確認する。スプレーホースに重りを取付ける。

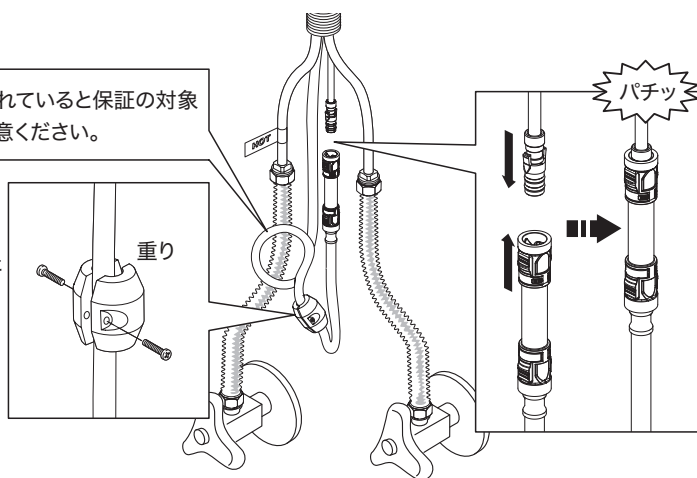

スプレーホースが捻じれていると保証の対象外となりますのでご注意ください。

重りはヘッドを引っ張った際にスムーズに重りが引き込む適切な位置に取付けてください。

⑤ホース内の汚れ出し

エアレータを外し、1分通水しゴミを吐き出す。水漏れがないか確認し、終わったらエアレータを戻す。

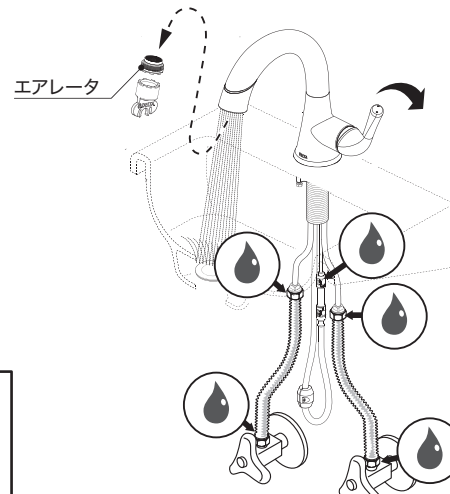

エアレータ

水漏れ確認

## ■本体の固定・給水接続 …… 取付方法 **D** 2ハンドル ワイドスプレッド(フレキパイプ接続タイプ)

❗ 本体やキッチンを傷つけないように十分な養生を行い、常に周囲を注意して作業を行なってください。

### <取付に必要な工具>

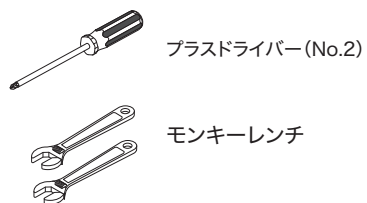

### ①開口穴のサイズ確認

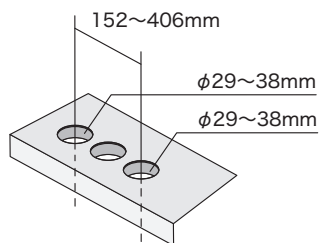

### ②ハンドルの組立

ハンドルをシャフトの上に乗せ、手締めで固定する。

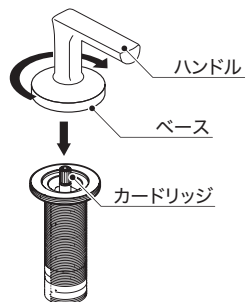

- ❗ ベースの中のOリングがよじれていないこと。
- ❗ カードリッジが「閉」の位置にあること。
- ❗ 組立がうまくゆかないときはゆるめて締め直すこと。

### ③本体の取付・固定

- ①ガスケット、本体およびハンドルの順でシャフトを上から押し込む。
- ②洗面台の下からワッシャーをシャフトに通す。
- ③座金を回して取付け、本体を固定する。
- ④座金プラスドライバーで増し締めする。



### インパクト使用不可

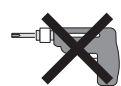

トルクをかけすぎると台座や座金を破損しますので、インパクトドライバーは使わないでください。

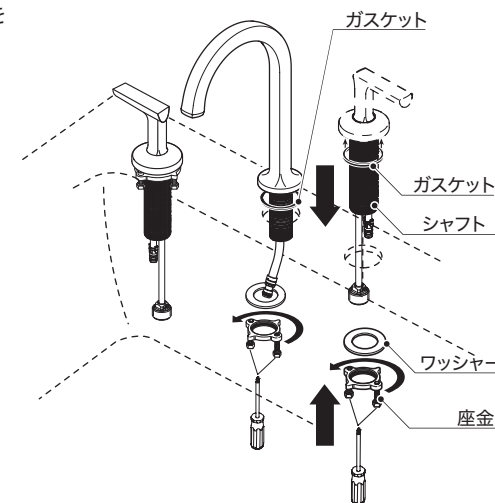

### ④クイックコネクトホースの取付

ハンドルおよび本体のホースをクイックコネクトホースに押し込む。

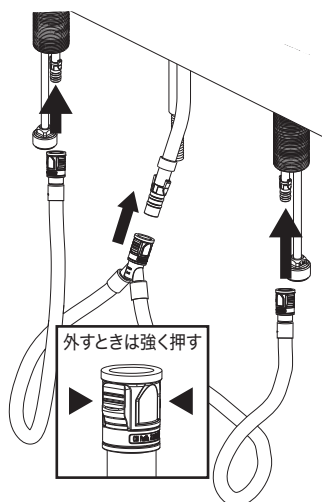

### ⑤フレキパイプの取付

ホース先端にシールテープを巻き、ホース先端と止水栓の距離(h)を測定し、適切な長さのフレキパイプを取付ける。

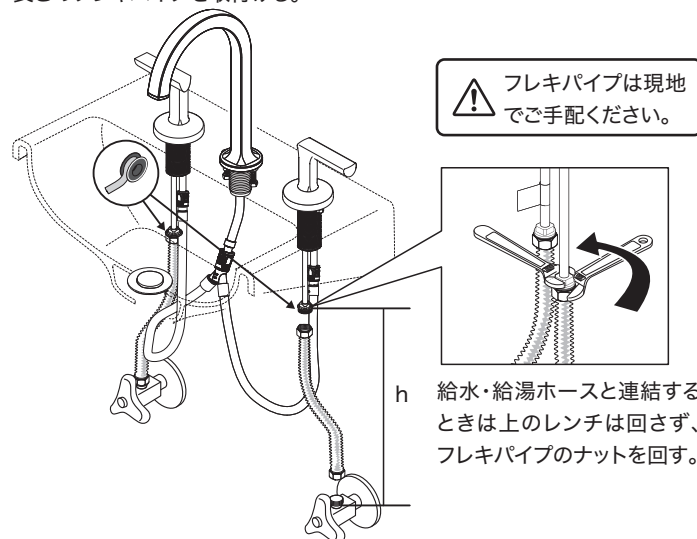

### ⑥ホース内の汚れ出し

エアレータを外し、1分通水しゴミを吐き出す。水漏れがないか確認し、終わったらエアレータを戻す。

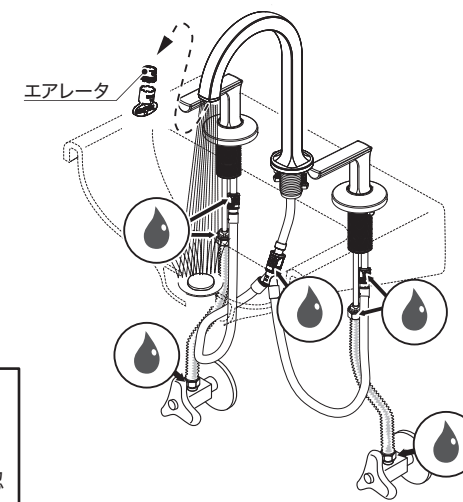

■本体の固定・給水接続 …… 取付方法 **E** 2ハンドル センターセット(フレキパイプ接続タイプ)

❗ 本体やキッチンを傷つけないように十分な養生を行い、常に周囲を注意して作業を行ってください。

<取付に必要な工具>



モンキーレンチ

①開口穴のサイズ確認

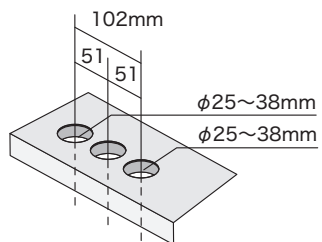

②本体の取付・固定

- ①ガスケット、本体の順でシャフトを上から挿し込む。
- ②洗面台の下からナットを回して本体を固定する。

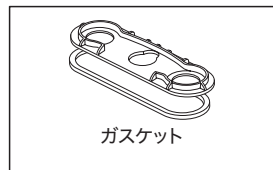

ガスケット

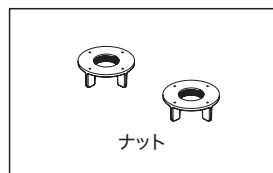

ナット

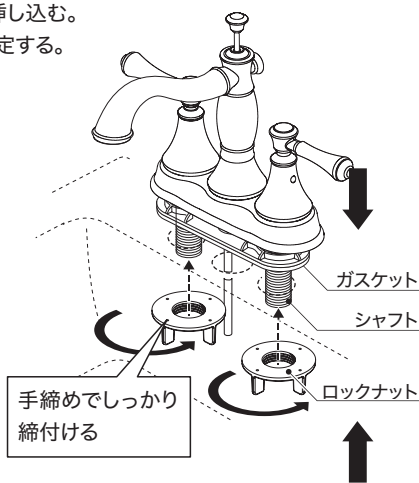

手で締めでしっかり締付ける

③フレキパイプの取付

シャフト先端にシールテープを巻き、ホース先端と止水栓の距離(h)を測定し、適切な長さのフレキパイプを取付ける。

⚠ フレキパイプは現地でご手配ください。

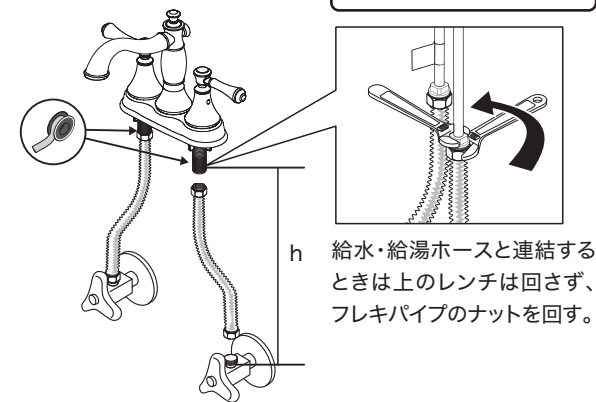

h 給水・給湯ホースと連結するときは上のレンチは回さず、フレキパイプのナットを回す。

④ホース内の汚れ出し

エアレータを外し、1分通水しゴミを吐き出す。  
水漏れがないか確認し、終わったらエアレータを戻す。

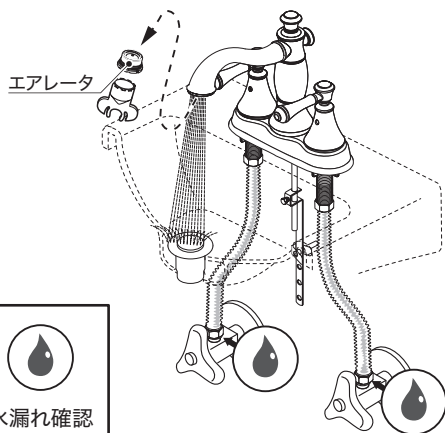

①取付前の準備

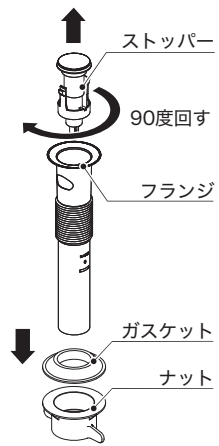

ストッパー、ナット、ガスケットを  
本体から外しておく。

②排水金具の取付



洗面ボウルの上からテール  
ピースを挿す。

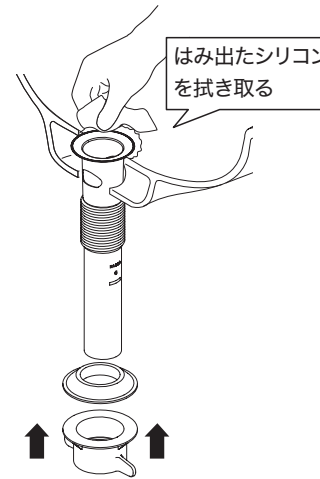

ガスケットをテールピースに通し、  
ナットを締付ける。  
余分なシリコンを拭き取る。

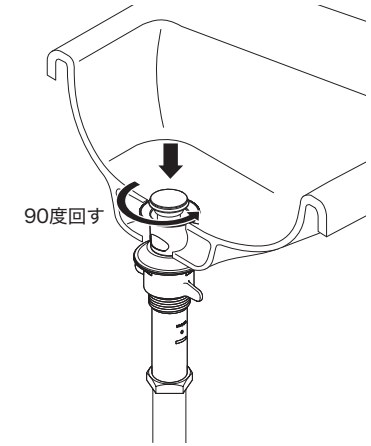

ストッパーを戻し、90度回して固定する。  
テールピースを排水パイプと接続する。

### ①取付前の準備

ストッパー  
フランジ  
回す

ガスケット  
ワッシャー  
ナット

テールピース  
回す

ストッパーとフランジを本体から外しておく。

ナットをゆるめ、ワッシャーとガスケットを下げる。

テールピースを本体から外し、ネジ切りにシールテープを巻いて再び取付ける。

### ②排水金具の取付

フランジの裏にシリコンを塗布する

回す

固定するときはこのユニットを触ったり回さないこと

はみ出したシリコンを拭き取る

ユニットの先は水栓方向に

本体は洗面ボウルの下から挿し、フランジを回しながら本体に取付ける。

テールピースを引っ張り、フランジをボウルに接着させる。

ガスケット、ワッシャーを持ち上げ、ナットを締めて固定する。

### ③ストッパーの取付

ストッパーを固定しない場合(着脱式)

ストッパーを固定する場合(連動式)

ロッドをストッパーに通す

ナット  
水平ロッド  
パッキン

ユニットのナットを外して水平ロッドをユニットに取付けた後、ナットを手締める。水平ロッドの先のパッキンの位置を間違えないこと。

### ④リフトロッドの取付

リフトロッド

ボルト

ストラップ

クリップ

①ロッドをストラップの穴に通し、クリップで固定する。  
②リフトロッドをストラップに通し、ボルトで固定する。  
③本体を排水パイプと接続する。

### <レバーの取付>

①レバーを横に倒し、背面に挿し込む。

②レバーを回転して起こす。

回転

③リフトロッドをシャンクに挿し込み、レバーと連結する。

シャンク  
リフトロッド