

カウンター切込寸法

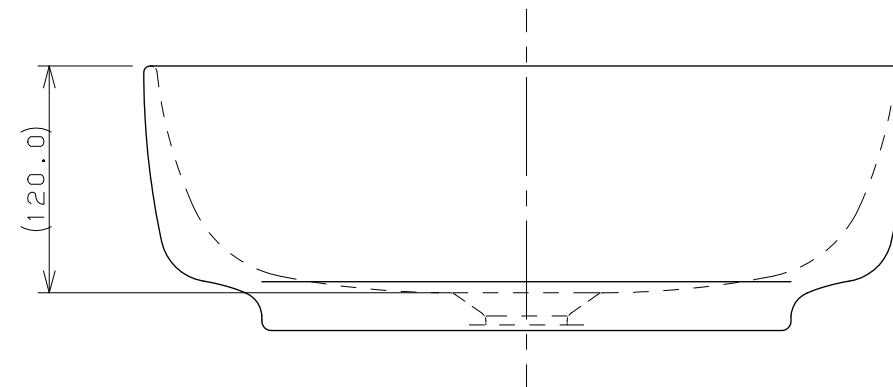
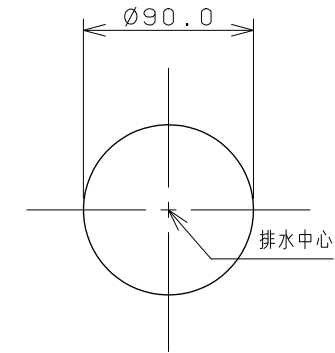

※1 ( ) 内寸法は参考寸法である。

 <b>KAKUDAI</b>	単位 mm 尺度 1/4	製 図 検 図 承 認	品番 #CL-8743AC
		梶川 甲藤 中嶋	
		2018年03月28日 作成 図番 CSK#CL8743ACA	