

カウンター切込寸法

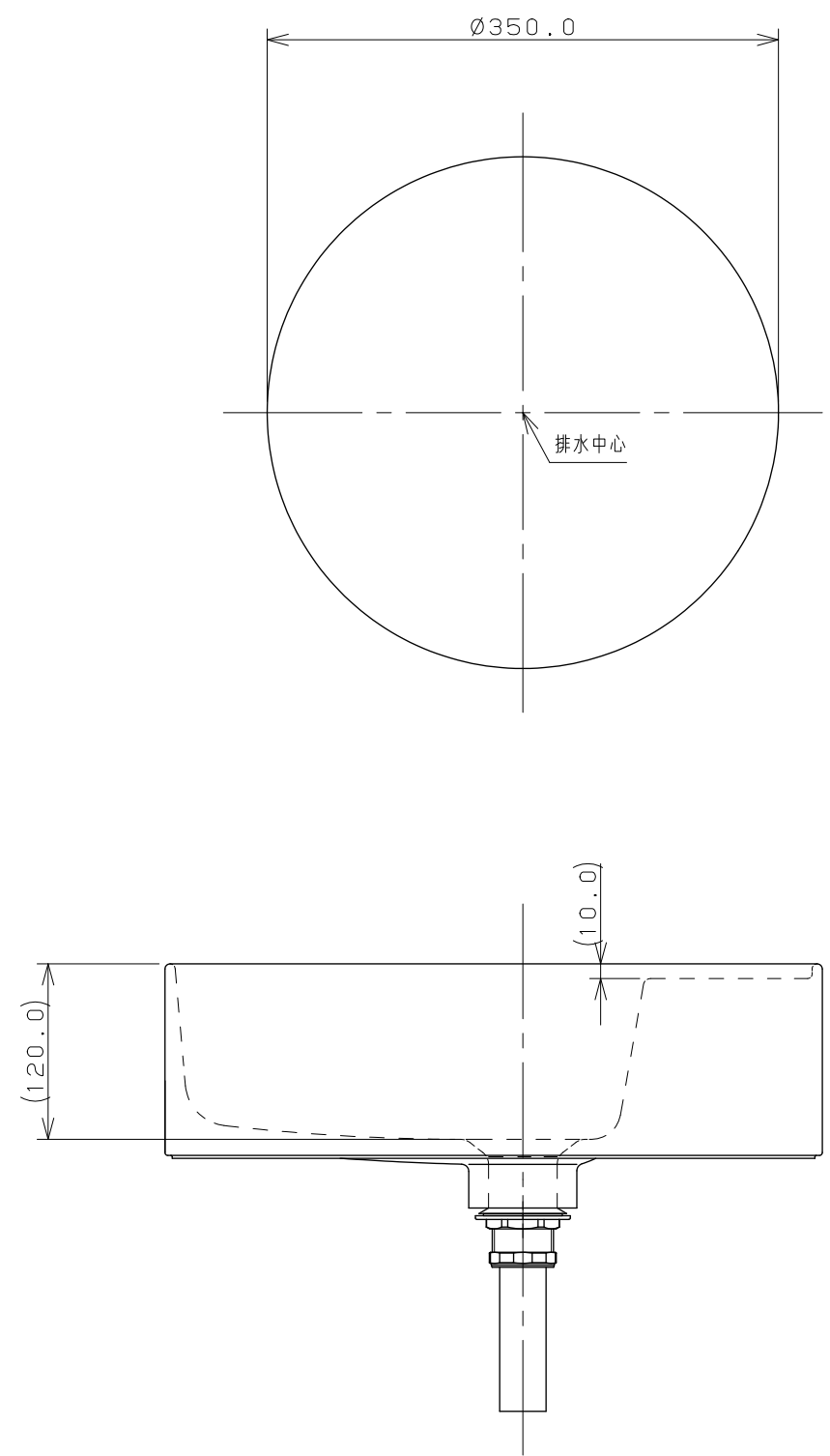

※1 () 内寸法は参考寸法である。

	単位 mm 尺度 1/4	製 図 検 査 承 認	品 番 #LY-493219
		梶川 甲藤 中嶋	
	KAKUDAI	2018年05月17日 作成	品 名 丸型洗面器
		図番 CSK#LY493219A	