

プレートシェルフ

PS16-O-350-BL
PS16-O-600-BL

取扱説明書

■お客様へのお願い





このたびは当社商品をお買い求めいただき誠にありがとうございます。
ご使用前にこの説明書をよくお読みの上、正しくお使いください。
お読みになった後もすぐに取り出せる場所で大切に保管してください。

■工事関係者様へのお願い



この説明書の内容に沿って正しく取り付けてください。取り付け後は、
この説明書をお客様にお渡しし、保管をお願いしてください。

■安全上のご注意











この説明書では、商品を安全に正しくお使いいただき、人々への危害や財産への損害を未然に防止するために、色々な表示をしています。
その表示と意味は次のようになっています。

表示	意味	表示	意味
 警告	取り扱いを誤ると、人が死亡または怪我を負うことが想定されるなど人身事故の原因となります。	 必ず実行	安全にご使用いただくために、必ず実行していただく内容です。
 注意	取り扱いを誤ると、人が怪我をしたり、物品に損害を与えることが想定されます。	 禁止	安全にご使用いただくために、してはいけない禁止内容です。

設置に関する注意

 注意	 必ず実行	・建築構造や施工知識を理解をされている方による取り付けが必要です。それ以外の方は、専門業者へご相談ください。
	 禁止	・屋外には設置しないでください。

使用に関する警告・注意

 警告	 禁止	・商品に手をついたり、もたれたり、強い衝撃を与えないでください。
	 必ず実行	・直接または紐やロープを介して、ぶら下がらないでください。
 注意	 禁止	・商品を改造しないでください。
	 必ず実行	・定期的商品に点検し、ねじの締め直しなどメンテナンスを行ってください。
 注意	 禁止	・物品を過剰にのせしないでください。(耐荷重：5kg)
	 必ず実行	・火および高温の物、発熱する物を商品に直接置いたり当てたりしないでください。
	 禁止	・ガタついたまま、あるいは取り付けが緩んだ状態で使用しないでください。
 禁止	・万一、商品が破損した場合は使用しないでください。	

■付属品の確認

① プレートシェルフ本体：1台

② 取付ねじ 4×35・頭キャップ

※ W350 サイズ：各2個入り

※ W600 サイズ：各3個入り

③ かべピタ 30 石膏ボードアンカー

※ W350 サイズ：2個入り

※ W600 サイズ：3個入り

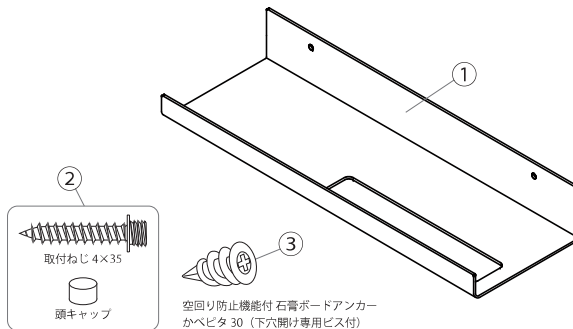

■商品仕様

- ・用途：室内用 壁面収納
- ・材質：鉄 SPHC t=1.6mm
- ・仕上：塗装
- ・耐荷重：5kg (注：壁面強度を越える荷重を保障するものではありません)
- ・製造国：日本
- ・商品図：

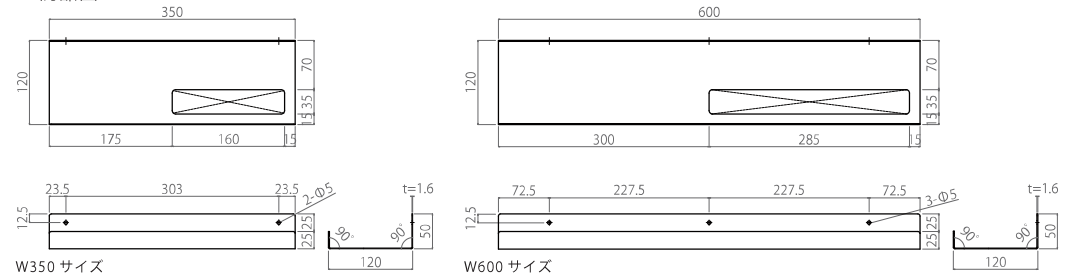

■取り付け方法

- 1、壁の材質、木質下地材の有無などを確認し、取り付け位置を決めてください。
- 2、商品が水平になるよう右図の寸法通り穴位置をけがいてください。

A：壁面に木質下地材が入っている場合

- 3、下穴 (Φ2.5～3mm) をあけてください。

B：壁面が石膏ボードのみの場合

- 3、「かべピタ 30」を使用してください。
付属の説明書通りに取り付けてください。

- 4、付属のねじを全て使用して本体を確実に固定してください。
- 5、本体を取り付けた後、ねじの頭を隠すために頭キャップを回し付けてください。
- 6、最後に必ず、ねじの緩みやガタつきが無いを確認してください。

【下穴位置】

・W350 サイズ

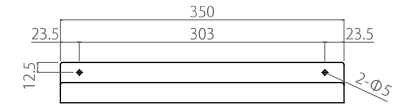

・W600 サイズ

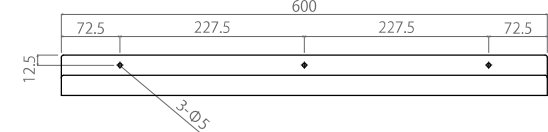

【ねじ止め固定】

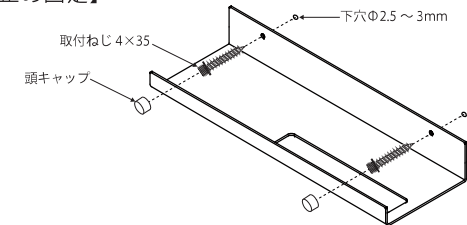

■お手入れ方法

- ・汚れが付着した場合は、放置せずに乾いた柔らかい布で軽く拭き取ってください。汚れが落ちにくい場合は、水で薄めた中性洗剤を柔らかい布にひたし、よく絞ってから拭き取ってください。
- ・商品の表面を傷つける下記の物は使用しないでください。

酸性洗剤、アルカリ性洗剤、塩素系漂白剤
無水エタノールなどの高濃度エタノール薬品
シンナー、ベンジンなどの溶剤
クレンザー、磨き粉などの粗い粒子を含んだ洗剤
ナイロンたわし、金たわし、ブラシなど